

FICHE PRODUIT

DL ALU DN 150 14 W 4000 K IP44/IP20 WT

DOWNLIGHT ALU | Downlight avec corps en aluminium



Zones d'application

- Remplacement direct des luminaires avec lampes fluorescentes compactes
- Éclairage général
- Espaces publics
- Escaliers
- Couloirs
- Foyers
- Commerces

Avantages du produit

- Efficacité lumineuse élevée
- Jusqu'à 60 % d'économie d'énergie (par rapport aux luminaires utilisant des lampes fluocompactes)
- Lumière très homogène
- Design fonctionnel
- Installation facile avec connexion rapide
- Convertisseur externe pour une flexibilité étendue (compatible avec certains convertisseurs DALI)
- Garantie de 5 ans

Caractéristiques du produit

- Diamètre de la découpe de plafond requise : 150 mm ou 200 mm (selon la version)
- Type de protection : IP44



DONNÉES TECHNIQUES

DONNÉES ÉLECTRIQUES

Puissance nominale	14,00 W
Tension nominale	220...240 V
Fréquence du réseau	50...60 Hz
Intensité nominale	100 mA
Courant d'appel	4 A
Nombre maximal de luminaires par disjoncteur miniature B16	128
Max. de luminaires par disjoncteur C10 A	80
nombre max. de luminaires par disjoncteur C16	128
Facteur de puissance λ	> 0,90
Distorsion harmonique totale	< 20 %
Classe de protection	II
Mode d'opération	External LED driver

Données photométriques

Flux lumineux	1260 lm
Efficacité lumineuse	90 lm/W
Temp. de couleur	4000 K
Teinte de couleur (désignation)	Blanc froid
Ra Indice de rendu des couleurs	> 80
Ecart-type de correspondance de couleur	≤6 sdc _m
Intensité lumineuse	-
Indice du papillotement (PstLM)	-
Indice de l'effet stroboscopique (SVM)	-
Groupe de sécurité photobiologique EN62778	RG0
Groupe de sécurité photobiologique EN62471	RG0
Angle de rayonnement	100 °

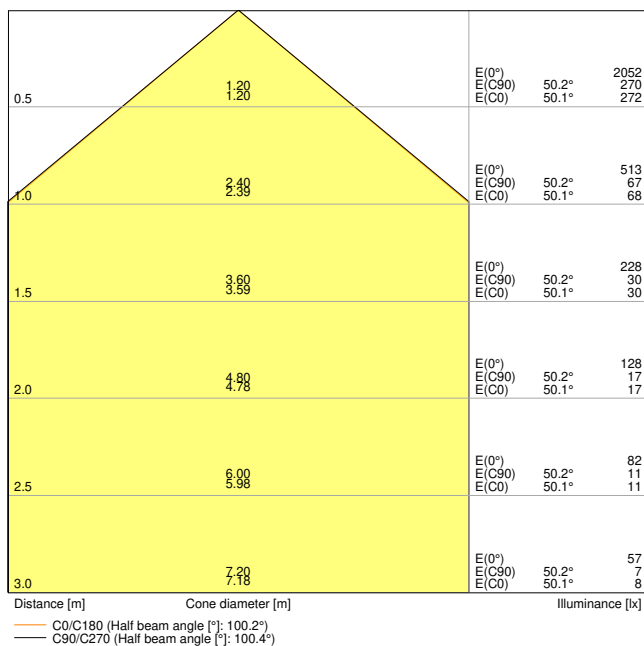

DL ALU DN150 14W 4000K WT IP44

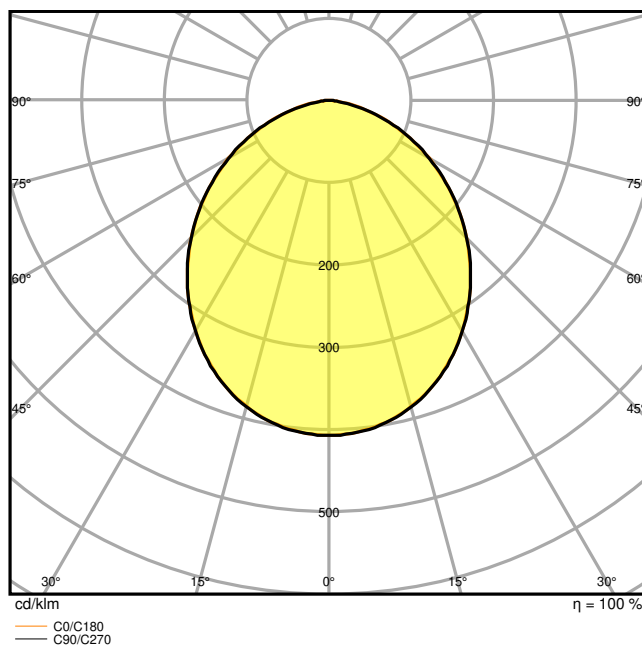

DL ALU DN150 14W 4000K WT IP44

DIMENSIONS ET POIDS

Diamètre	160,00 mm
Hauteur	52,00 mm
Poids du produit	360,00 g

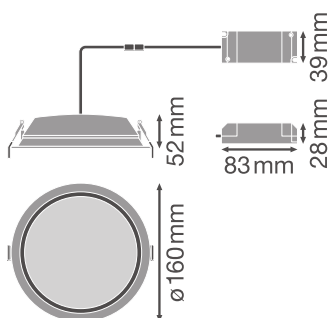

DL ALU DN150 14W

Matériau & couleurs

Couleur du produit	Blanc
Couleur du teinte	Blanc

Matériau de corps	Aluminum
Matériau de fermeture	Polymethylmethacrylate (PMMA)
Test au fil incand. selon CEI 60695-2-12	650 °C

APPLICATION & MONTAGE

Plage de température ambiante	-20...+45 °C
Plage de température de stockage	-20...+80 °C
Type de connexion	Bornier sans vis, 2 pôles
Type de protection	IP44/IP20
Indice de protec. IK (résist. aux [PIM])	IK02
Gradable	Non
Montage	Recessed
Emplacement montage	Plafond
Application	Indoor
Diamètre d'encastrement	150 mm
Profondeur d'encastrement	100 mm
Module LED remplaçable	Non remplaçable
Avec source de lumière	Oui

Durée de vie

Durée de vie L70/B50 @ 25 °C	50000 h ¹⁾
Durée de vie L80/B10 @ 25 °C	45000 h ¹⁾
Durée de vie L90/B10 @ 25 °C	30000 h
Nombre de cycles de commutation	100000

¹⁾ t[h]: L70 / B50 @ 25 °C (Ta), t[h]: L80 / B10 @ 25 °C (Ta), t[h]: L90 / B10 @ 25 °C (Ta)

Alimentation

Courant de sortie	300 mA
Alimentation électronique - Courant d'ondulation de sortie	< 45 %
Alimentation électronique - Longueur	83 mm
Alimentation électronique - Largeur	39 mm
Hauteur - alimentation électronique	28 mm

CERTIFICATS ET NORMES

Normes	CE / CB / ENEC / TÜV SÜD
Température de surface limitée	Non

Résistance aux chocs de balle

Non

DONNÉES SUPPLÉMENTAIRES SUR LE PRODUIT







Nombre de sources





Not relevant



ACCESSOIRES EN OPTION



Product image	Product name	EAN
	EM CONVERSION BOX	4058075237025

TÉLÉCHARGEMENTS

Documents et certificats	Document name
 User instruction	UI Downlight ALU
 Addon Technical Information	LSI DL ALU
 On-Pack-Info	Legal Insert Downlight LED ALU+Comfort
 Declarations Of Conformity CE	EU Declaration of Conformity DOWNLIGHT ALU LEDV
 Declarations Of Conformity CE	CE-Certificate Downlight ALU TUV
 Declarations Of Conformity UKCA	UKCA Declaration of Conformity DL ALU WT IP44

Photométrie et fichiers pour études d'éclairage	Document name
 IES file (IES)	DL ALU DN150 14W 4000K WT IP44
 LDT file (Eulumdat)	DL ALU DN150 14W 4000K WT IP44
 ULD file (DIALux)	DOWNLIGHTALU15014W4000KIP44WT
 ROLF file (RELUX)	DL ALU DN150 14W-4000K
 UGR file (UGR table)	DL ALU DN150 14W 4000K WT IP44

Photométrie et fichiers pour études d'éclairage		Document name
	LDC typ cone	DL ALU DN150 14W 4000K WT IP44
	LDC typ polar	DL ALU DN150 14W 4000K WT IP44

Fichiers CAD/BIM		Document name
	BIM_Revit_3D	Downlight ALU
	CAD_STEP_3D	DL ALU 14W

Textes pour appels d'offres		Document name
	Offres	DOWNLIGHT ALU 150 14 W 4000 K IP44 IP20 WT-fr

DONNÉES LOGISTIQUES

Code produit	Unité d'emballage (Pièces/Unité)	Dimensions (longueur x largeur x hauteur)	Poids approximatif	Volume
4058075091450	Etui carton fermé 1	175 mm x 175 mm x 85 mm	480.00 g	2.60 dm ³
4058075091467	Carton de regroupement 8	365 mm x 365 mm x 185 mm	4050.00 g	24.65 dm ³

Le code produit mentionné décrit la petite quantité d'unité qui peut être commandée. Une unité peut contenir un ou plusieurs produits. Lorsque vous passez la commande, merci de bien vouloir entrer une unité ou un multiple d'une unité.

DÉTAILS COMPLÉMENTAIRES

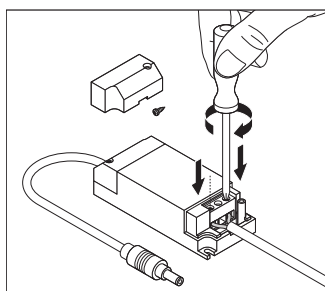

Références / Liens

– Plus d'informations sur la garantie sous www.ledvance.fr/garantie

AVERTISSEMENT

Sous réserve de modifications. Sauf erreur ou omission. Veuillez à toujours utiliser la version la plus récente.