



FICHE PRODUIT

FL PFM 200 W 6500 K SYM 100 BK

FLOODLIGHT 200 W | Projecteur polyvalent avec un flux lumineux allant jusqu'à 25000 lm



Zones d'application

- Remplace les projecteurs halogènes
- Utilisation en extérieur (IP65)
- Industrie
- Espaces publics
- Zones de construction
- Façades de bâtiments

Avantages du produit

- Lumineux, robuste et durable
- Éclairage uniforme et de qualité, grâce au diffuseur dépoli en verre trempé
- Aucun flux lumineux au dessus de la ligne d'horizon (ULR 0%) lorsqu'il est monté à 0° d'inclinaison
- Économies d'énergie pouvant atteindre 90% par rapport aux projecteurs de lampe halogène
- Garantie de 5 ans

Caractéristiques du produit

- Distribution symétrique de la lumière basée sur un réflecteur avec un angle de faisceau de 100° x 100°
- Alimentation intégrée avec large plage de tension, adaptée pour 100 - 277 V_{AC}
- Protection contre les surtensions : jusqu'à 6 kV (L / N-PE), 4 kV (L-N)
- Support de montage avec angle de 30° et large zone de rotation
- Membrane pour optimiser l'échange d'air, sans compromettre la protection IP
- Câble flexible préinstallé de 1 m (H05RN-F), 3 fils de 1,0 mm² enroulés



DONNÉES TECHNIQUES

DONNÉES ÉLECTRIQUES

Puissance nominale	200,00 W
Tension nominale	100...277 V
Fréquence du réseau	50...60 Hz
Intensité nominale	1000 mA
Courant d'appel	80 A
Durée courant appel T sub h50 / sub	1000 µs
Nombre maximal de luminaires par disjoncteur miniature B16	3
Max. de luminaires par disjoncteur C10 A	5
nombre max. de luminaires par disjoncteur C16	8
Facteur de puissance λ	> 0,90
Distorsion harmonique totale	< 20 %
Classe de protection	I
Mode d'opération	Integrated LED driver

Données photométriques

Flux lumineux	25000 lm
Efficacité lumineuse	125 lm/W
Temp. de couleur	6500 K
Teinte de couleur (désignation)	Lumière du jour froide
Ra Indice de rendu des couleurs	≥80
Ecart-type de correspondance de couleur	≤5 sdc
Intensité lumineuse	-
Faible scintillement	Oui
Indice du papillotement (PstLM)	-
Indice de l'effet stroboscopique (SVM)	-
Groupe de sécurité photobiologique EN62778	RG1
Groupe de sécurité photobiologique EN62471	RG1
Angle de rayonnement	100 ° x 100 °

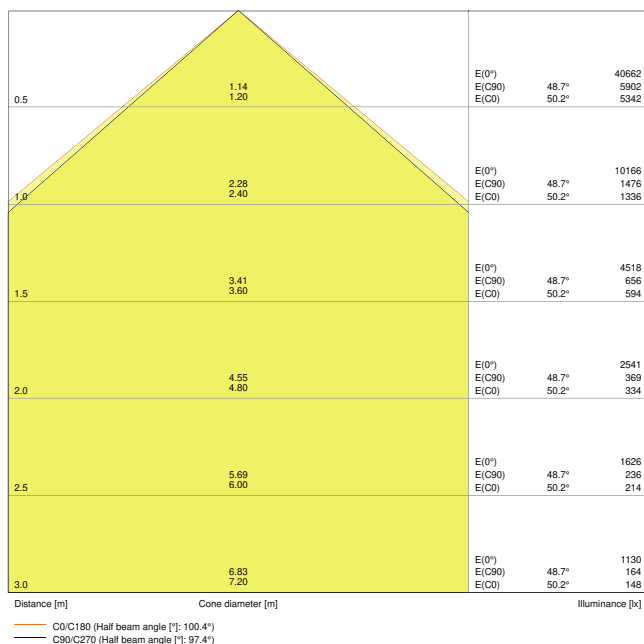

FL PFM 200W6500K SYM 100 BK

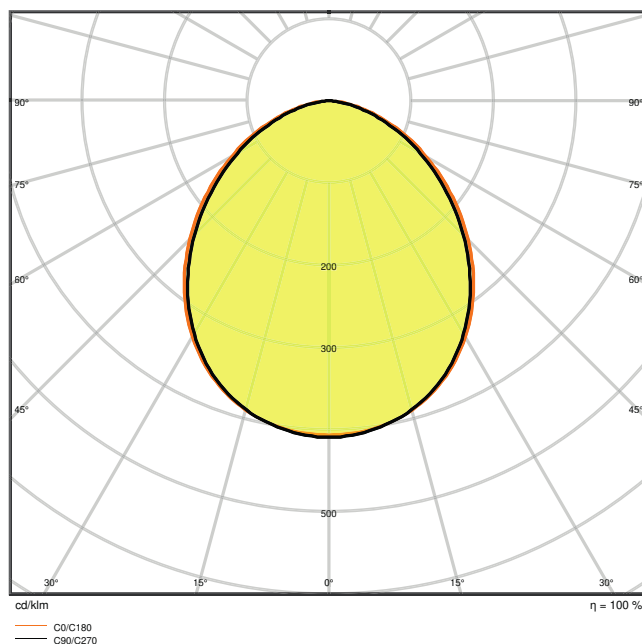

FL PFM 200W6500K SYM 100 BK

DIMENSIONS ET POIDS

Longueur	454,00 mm
Largeur	354,00 mm
Hauteur	62,00 mm
Poids du produit	6000,00 g
Longueur de câble	1000 mm

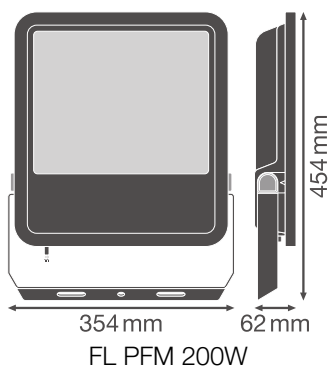

Matériau & couleurs

Couleur du produit	Noir
Couleur du teinte	Noir
Matériau de corps	Aluminium
Matière de la surface émettrice.	Verre
Test au fil incand. selon CEI 60695-2-12	650 °C
Teneur en mercure	0.0 mg

APPLICATION & MONTAGE

Plage de température ambiante	-30...+50 °C
Plage de température de stockage	-40...+70 °C
Type de connexion	Câble, 3-poles
Type de protection	IP65
Indice de protec. IK (résist. aux [PIM])	IK08
Gradable	Non
Montage	Surface
Emplacement montage	Mur / Poteau / Sol / Plafond
Application	Extérieur
Orientable	Oui
Module LED remplaçable	Non remplaçable
Avec source de lumière	Oui

Durée de vie

Durée de vie L70/B50 @ 25 °C	70000 h ¹⁾
Durée de vie L80/B10 @ 25 °C	55000 h ¹⁾
Durée de vie L90/B10 @ 25 °C	35000 h
Nombre de cycles de commutation	100000

¹⁾ t[h]: L70 / B50 @ 25 °C (Ta), t[h]: L80 / B10 @ 25 °C (Ta), t[h]: L90 / B10 @ 25 °C (Ta)

Alimentation

Courant de sortie	1100 mA
Alimentation électronique - Courant d'ondulation de sortie	< 35 %

CERTIFICATS ET NORMES

Normes	CE / CB / ENEC / EAC / RoHS / EPD
Température de surface limitée	Non
Résistance aux chocs de balle	Non















EPD

LEDV-00017-V01.01-EN

Conseils de sécurité

– Surface max. de prise au vent 0,124 m²

TÉLÉCHARGEMENTS

Documents et certificats		Document name
	User instruction	UI FL PFM 65W - 200 W
	Addon Technical Information	LSI FL PFM SYM
	Addon Technical Information	LSI FL PFM SYM
	Packaging insert	Legal Insert FL PFM
	Declarations Of Conformity CE	FLOODLIGHT PFM
	Declarations Of Conformity UKCA	FL PFM SYM
Photométrie et fichiers pour études d'éclairage		Document name
	IES file (IES)	FL PFM 200W6500K SYM 100 BK
	LDT file (Eulumdat)	FL PFM 200W6500K SYM 100 BK
	ULD file (DIALux)	FL PFM 200W-6500K SYM 100 BK
	ROLF file (RELUX)	FL PFM 200W-6500K SYM
	UGR file (UGR table)	FL PFM 200W6500K SYM 100 BK
	LDC typ cone	FL PFM 200W6500K SYM 100 BK
	LDC typ polar	FL PFM 200W6500K SYM 100 BK
Fichiers CAD/BIM		Document name
	BIM_Revit_3D	Floodlight G3

Fichiers CAD/BIM	Document name
 CAD_STEP_3D	FL G3 200W

Textes pour appels d'offres	Document name
 Offres	FLOODLIGHT 200 W 6500 K SYM 100 BK-FR

DONNÉES LOGISTIQUES

Code produit	Unité d'emballage (Pièces/Unité)	Dimensions (longueur x largeur x hauteur)	Poids approximatif	Volume
4058075423770	Carton de regroupement 1	407 mm x 95 mm x 516 mm	6665.00 g	19.95 dm ³

Le code produit mentionné décrit la petite quantité d'unité qui peut être commandée. Une unité peut contenir un ou plusieurs produits. Lorsque vous passez la commande, merci de bien vouloir entrer une unité ou un multiple d'une unité.

DÉTAILS COMPLÉMENTAIRES

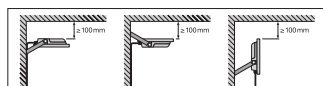
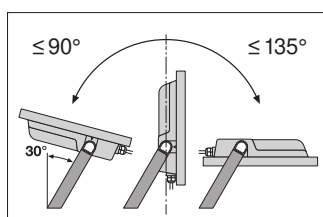

	A	B	C	🔩	📏
65W	150	108	8.5	2x M8	0,046m ³
80W	150	108	10.5	2x M10	0,061m ³
125W	170	118	10.5	2x M10	0,083m ³
165W	170	118	12.5	2x M12	0,102m ³
200W	170	118	12.5	2x M12	0,124m ³

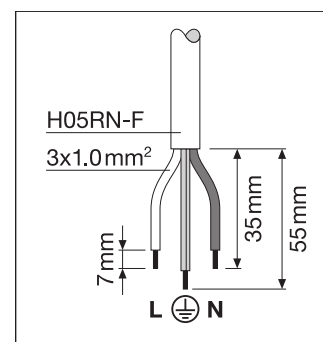

Références / Liens

– Plus d'informations sur la garantie sous www.ledvance.fr/garantie

AVERTISSEMENT

Sous réserve de modifications. Sauf erreur ou omission. Veuillez à toujours utiliser la version la plus récente.